



ILCOMATIC 3

VOLUMETRISCHE DOSIERVENTILE
FÜR DEN BETRIEB MIT ÖL UND FLIESSFETT



Allgemeine Informationen	3
Funktionsweise	4
Systemaufbau	5
Ventile für Verteiler	6
Abmessungen Ventile für Verteiler	7
Ventile für Schmierpunkt	8
Drehende Endstücke	9
Verteiler	10
Einseitige Verteiler	12
Kolben-Dosierventile	13
Anschlüsse	14



Alle Produkte von ILC dürfen ausschließlich für den in dieser Broschüre und in allen Anleitungen angegebenen Verwendungszweck verwendet werden. Wenn das Produkt mit der Bedienungsanleitung geliefert wird, muss der Benutzer diese lesen und befolgen. Nicht alle Schmierstoffe sind für Zentralschmieranlagen geeignet. ILC-Schmiersysteme oder ihre Komponenten dürfen nicht zusammen mit Gasen, Flüssiggasen, unter Druck stehenden Gasen in Lösungen und Flüssigkeiten verwendet werden, deren Dampfdruck den normalen Luftdruck (1013 mbar) bei der maximal zulässigen Temperatur um mehr als 0,5 bar übersteigt. Gefährliche Stoffe aller Art, insbesondere solche, die nach der EG-Richtlinie 67/548/EWG, Artikel 2 (2), als solche eingestuft sind, dürfen in Zentralschmieranlagen von ILC oder deren Komponenten nur nach Rücksprache mit ILC und nach schriftlicher Zustimmung des Unternehmens verwendet werden.

Technische Daten

Schmiermittel	ÖL 32 cSt – 2000 cSt	
	Fließfette NGLI 000-00	
Temperatur	von 0 °C bis 80 °C	
Dichtungen	NBR	
	VITON (auf Anfrage)	
Betriebsdruck	von 12 bar bis 50 bar	für Förderleistungen 15-30-60-100-160-500-750-1000 mm ³
	von 15 bis 50 bar	für Förderleistungen 200-300 mm ³
Maximaler Freigabedruck	2,5 bar	Förderleistungen 15-30-60-100-160 mm ³
	2 bar	für Förderleistungen 200-300 mm ³
	2 bar	für Förderleistungen 500-750-1000 mm ³
Geringste Pausenzeit	15 s	Öle von 32 bis 250 cSt
	200 s	für Öle von 260 bis 2000 cSt und Fließfette NLGI 00

Die oben aufgeführten Angaben sind theoretisch und sind je nach Anlagengröße, den Abmessungen der Hauptleitung, dem verwendeten Schmiermitteltyp und der Betriebstemperatur Schwankungen unterworfen.

Allgemeine Informationen

Die Dosierventile ilcomatic-3 werden in mit Öl oder Fließfett betriebenen Zentralschmieranlagen verwendet. Sie können auf ein- oder zweiseitigen Aluminiumverteiltern oder direkt auf dem Schmierpunkt installiert werden. Für eine korrekte Funktionsweise darf der Druck der Linie auch bei einem sehr langsamen Zuführungsdruck nicht unter 15 bar liegen.

Die Schmiermittelabgabe erfolgt bei betriebener Pumpe und bei der Erreichung des notwendigen Drucks. Die Voreinstellung der Ventile zu einer folgenden Schmiermittelabgabe erfolgt beim Anhalten der Pumpe und dem anschließenden Druckablass in die Hauptlinien. Sie können in mittleren und großen Anlagen mit einer hohen Anzahl von Schmierpunkten verwendet werden.

Wesentliche Anwendungen: Werkzeugmaschinen, Holzbearbeitungsmaschinen, Textilmaschinen, Verpackungsmaschinen, Kunststoffmaschinen, Glasbearbeitungsmaschinen, Druckmaschinen und generell dort, wo die Förderung einer genauen Menge an Schmiermittel notwendig ist.

Funktionsweise

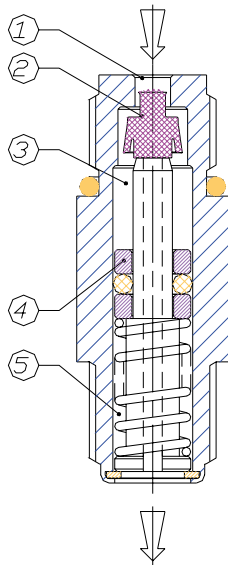

Durch die Betätigung der Pumpe wird der Druck zur Öffnung (1) geführt und gestattet durch die Verengung der Ventillippe (2) den Schmiermitteleintritt in die Kammer (3). Dadurch wird der Kolben (4) verschoben, der die zuvor in der Kammer (5) angesammelte Förderleistung abgibt.

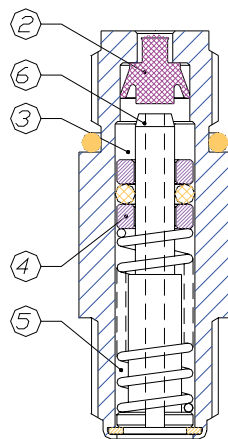

In der Freigabephase kehrt der Kolben (4) durch die Feder gedrückt wieder in die Ausgangsposition zurück. Bei seiner Bewegung wird das Dichtungsventil (2) entfernt, die Öffnung (6) wird geöffnet, und das Schmiermittel wird von der Kammer (3) in die Kammer (5) geleitet.

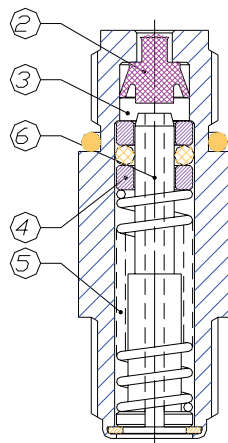

Der Kolben (4) hat seinen Hub abgeschlossen. Das Schmiermittel wurde vollständig von der Kammer (3) in die Kammer (5) geleitet. Das Dichtungsventil (2) hat die Öffnung (6) geschlossen. Das Dosierventil ist für einen neuen Zyklus bereit.

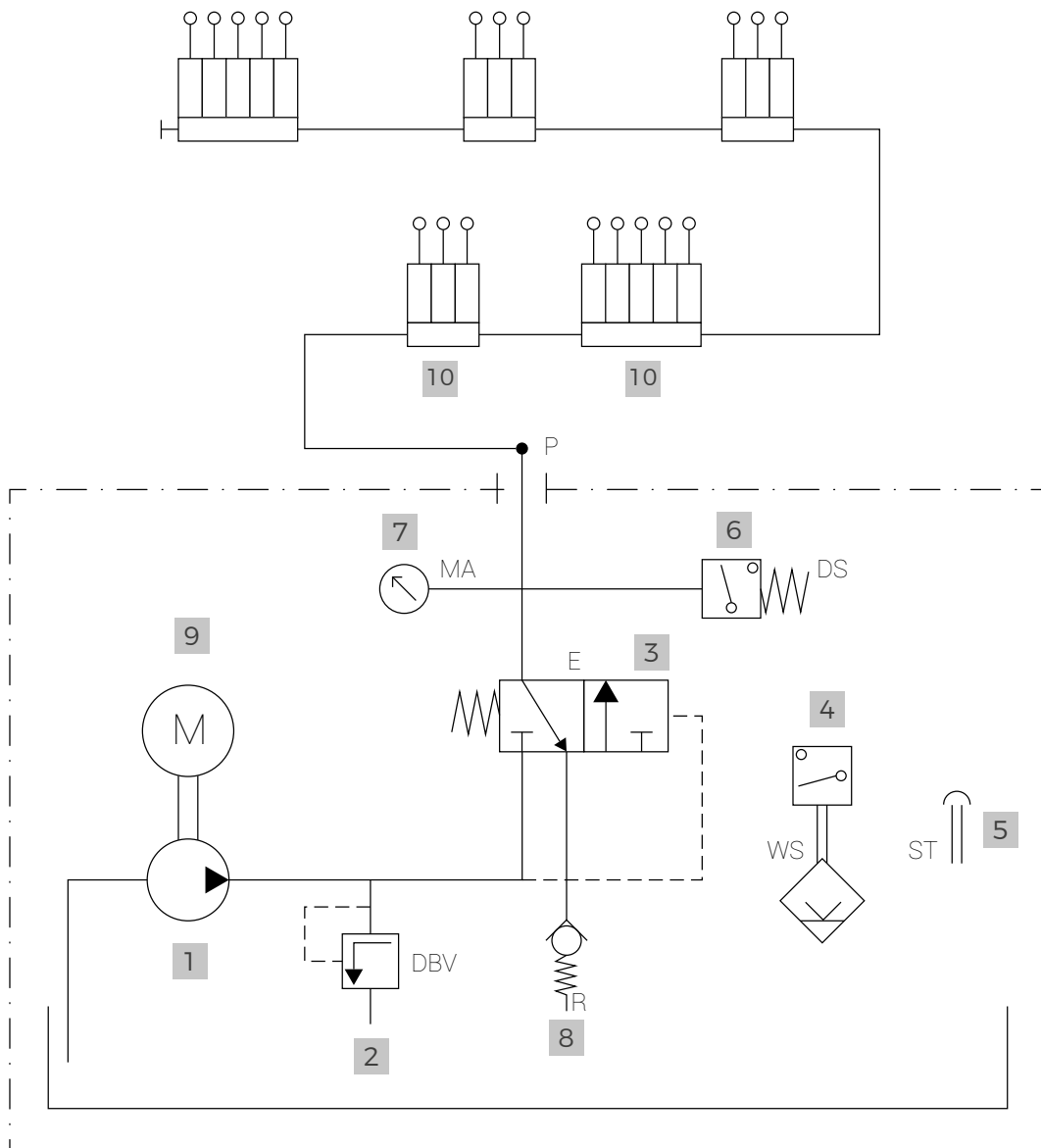

- | | | | |
|---|---|----|----------------------|
| 1 | Zahnradpumpe (CME oder MPT) | 6 | Druckwächter Öldruck |
| 2 | Druckbegrenzungsventil | 7 | Manometer |
| 3 | Entlastungsventil | 8 | Ansaugventil |
| 4 | Mindestfüllstandsanzeige des Schmiermittels | 9 | Elektromotor |
| 5 | Einfüllfilter für Schmiermittel | 10 | Dosierventile |

M10x1 (M) - M10x1 (M)



Artikelnummer	Förderleistung	Mark
02.709.0	15 mm ³	15
02.709.1	30 mm ³	30
02.709.2	60 mm ³	60
02.709.3	100 mm ³	100
02.709.4	160 mm ³	160
02.709.5	200 mm ³	200
02.709.6	300 mm ³	300



Artikelnummer	Förderleistung	Mark
02.601.6	500 mm ³	6
02.601.7	750 mm ³	7
02.601.8	1000 mm ³	8

M10x1 (M) - PUSH IN



Artikelnummer	Förderleistung	Mark
02.710.0	15 mm ³	15
02.710.1	30 mm ³	30
02.710.2	60 mm ³	60
02.710.3	100 mm ³	100
02.710.4	160 mm ³	160
02.710.5	200 mm ³	200
02.710.6	300 mm ³	300



Artikelnummer	Förderleistung	Mark
02.710.7	500 mm ³	6
02.710.8	750 mm ³	7
02.710.9	1000 mm ³	8

M10x1 (M) - M8x1 (F)



Artikelnummer	Förderleistung	Mark
02.713.0	15 mm ³	15
02.713.1	30 mm ³	30
02.713.2	60 mm ³	60
02.713.3	100 mm ³	100
02.713.4	160 mm ³	160
02.713.5	200 mm ³	200
02.713.6	300 mm ³	300

M1/8" (M) - M10x1 (M)



Artikelnummer	Förderleistung	Mark
02.739.0	15 mm ³	15
02.739.1	30 mm ³	30
02.739.2	60 mm ³	60
02.739.3	100 mm ³	100
02.739.4	160 mm ³	160
02.739.5	200 mm ³	200
02.739.6	300 mm ³	300

1/8" (M) - PUSH IN



Artikelnummer	Förderleistung	Mark
02.742.0	15 mm ³	15
02.742.1	30 mm ³	30
02.742.2	60 mm ³	60
02.742.3	100 mm ³	100
02.742.4	160 mm ³	160
02.742.5	200 mm ³	200
02.742.6	300 mm ³	300

1/8" (M) - 5/16" (M)



Artikelnummer	Förderleistung	Mark
02.737.0	15 mm ³	15
02.737.1	30 mm ³	30
02.737.2	60 mm ³	60
02.737.3	100 mm ³	100
02.737.4	160 mm ³	160
02.737.5	200 mm ³	200
02.737.6	300 mm ³	300

Die Dichtungen sind aus NBR. Auf Wunsch sind auch Ventile mit Viton-Dichtungen erhältlich. Fügen Sie dem Code den Buchstaben "V" hinzu, z.B. 02.709.0.V.

M10x1 (M) - M10x1 (M)

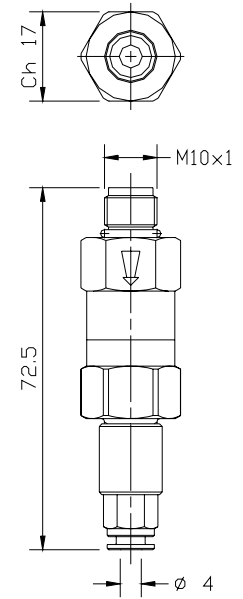
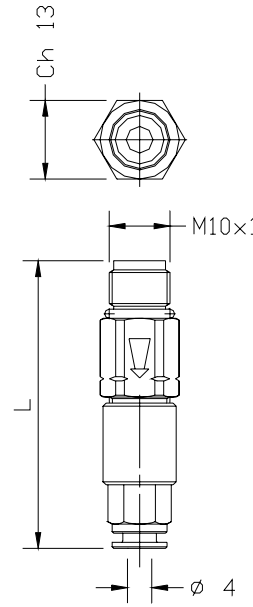
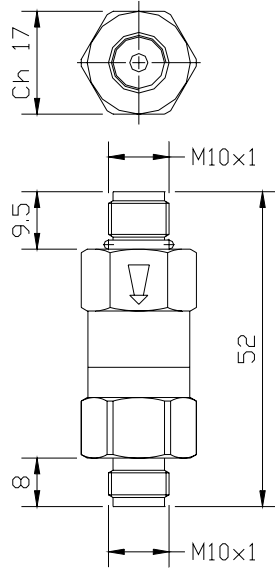
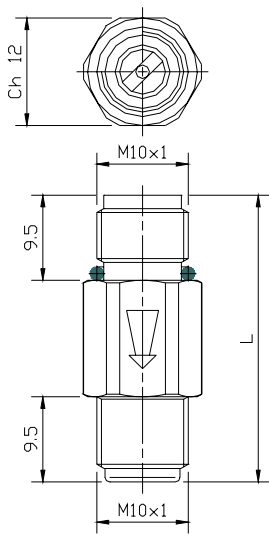

Artikelnummer	L	Artikelnummer	L	Artikelnummer	L	Artikelnummer	L
02.709.0/4	32 mm	02.601.6/8	52 mm	02.710.0/4	51 mm	02.710.6/8	72.5 mm
02.709.5/6	37.6 mm			02.710.5/6	56.5 mm		

M10x1 (M) - M8x1 (F)

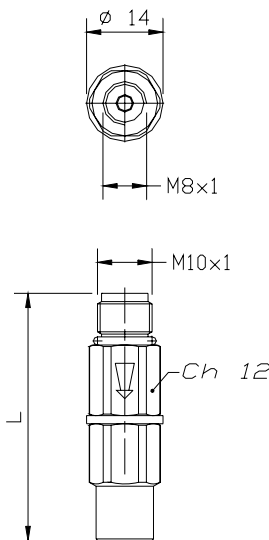

1/8" (M) - PUSH IN

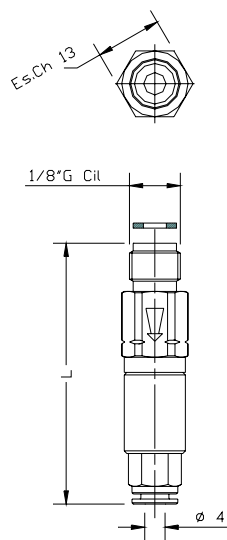

1/8" (M) - M10x1 (M)

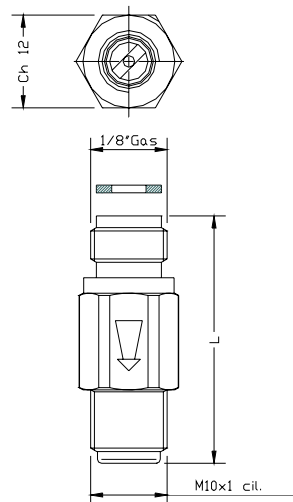

1/8" (M) - 5/16" (M)

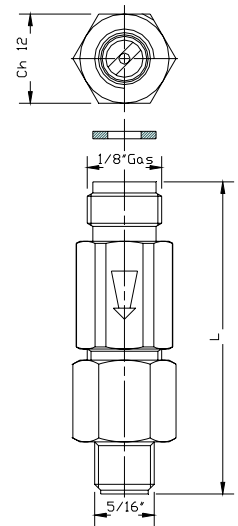

Artikelnummer	L	Artikelnummer	L	Artikelnummer	L	Artikelnummer	L
02.713.0/4	45.5 mm	02.742.0/4	51 mm	02.739.0/4	32 mm	02.737.0/4	42 mm
02.713.5/6	51.1 mm	02.742.5/6	56.6 mm	02.739.5/6	37.6 mm	02.737.5/6	47.6 mm

M10x1 (M) - 1/8" (M) Dritte

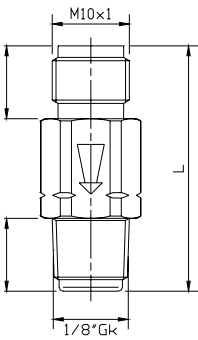
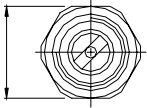

Artikelnummer	Förderleistung	Mark
02.711.0	15 mm ³	15
02.711.1	30 mm ³	30
02.711.2	60 mm ³	60
02.711.3	100 mm ³	100
02.711.4	160 mm ³	160
02.711.5	200 mm ³	200
02.711.6	300 mm ³	300

Artikelnummer	L
02.711.0/4	45.5 mm
02.711.5/6	51.1 mm

M10x1 (M) - 1/4" (M) Dritte

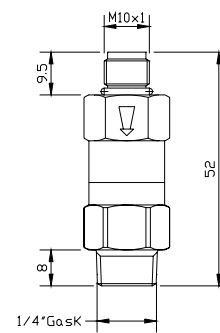
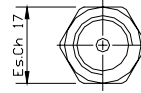

Artikelnummer	Förderleistung	Mark
02.602.6	500 mm ³	6
02.602.7	750 mm ³	7
02.602.8	1000 mm ³	8

Artikelnummer	L
02.602.6/8	51 mm

5/16" (M) - 1/8" (M) Dritte

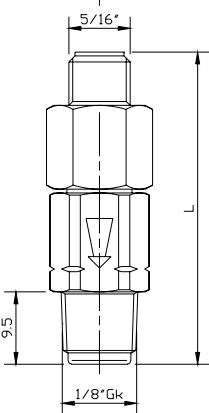
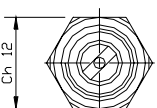

Artikelnummer	Förderleistung	Mark
02.736.0	15 mm ³	15
02.736.1	30 mm ³	30
02.736.2	60 mm ³	60
02.736.3	100 mm ³	100
02.736.4	160 mm ³	160
02.736.5	200 mm ³	200
02.736.6	300 mm ³	300

Artikelnummer	L
02.736.0/4	41 mm
02.736.5/6	46.6 mm

PUSH IN - 1/8" (M) Dritte

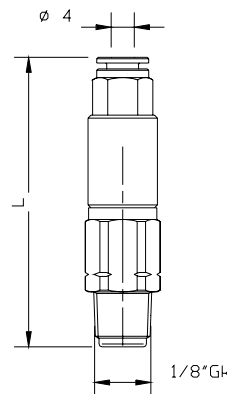

Artikelnummer	Förderleistung	Mark
02.712.0	15 mm ³	15
02.712.1	30 mm ³	30
02.712.2	60 mm ³	60
02.712.3	100 mm ³	100
02.712.4	160 mm ³	160
02.712.5	200 mm ³	200
02.712.6	300 mm ³	300

Artikelnummer	L
02.712.0/4	46.5 mm
02.712.5/6	52.1 mm

Die Dichtungen sind aus NBR. Auf Wunsch sind auch Ventile mit Viton-Dichtungen erhältlich. Fügen Sie dem Code den Buchstaben "V" hinzu, z.B. 02.709.0.V.

09.015.0

09.016.0

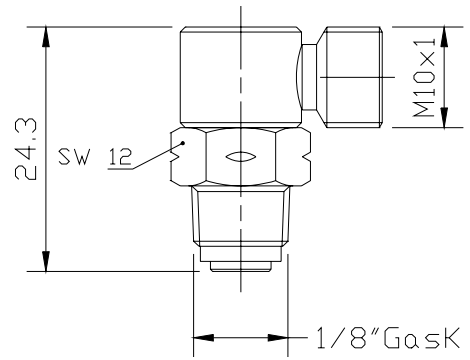
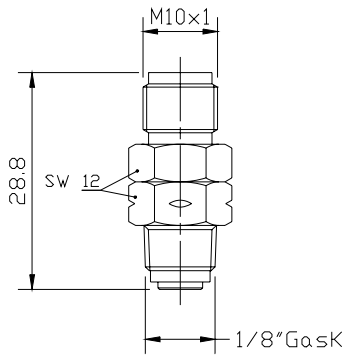

09.018.0

09.020.0

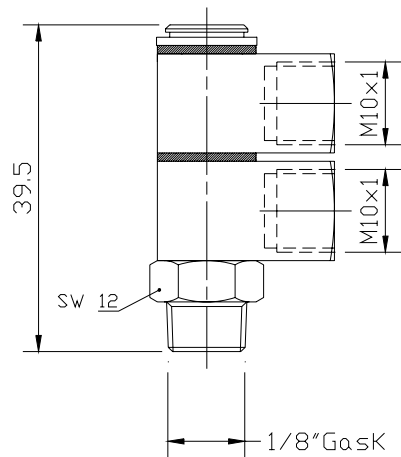
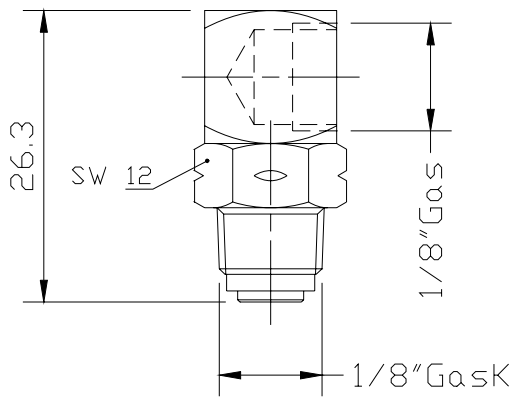
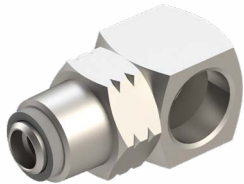

M12x1 - M10x1

Einseitig



Artikelnummer	Ausgänge	A	B
01.520.0	1	40	20
01.521.0	2	61	41
01.522.0	3	82	62
01.523.0	4	103	83
01.524.0	5	124	104
01.525.0	6	145	125
01.526.0	7	166	146
01.527.0	8	187	167
01.528.0	9	208	188
01.529.0	10	229	209

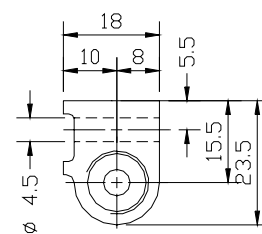
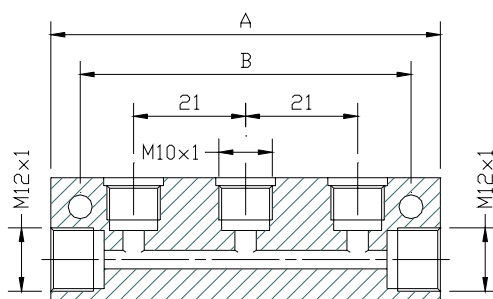

Zweiseitig



Artikelnummer	Ausgänge	A	B
01.540.0	2	40	20
01.541.0	4	61	41
01.542.0	6	82	62
01.543.0	8	103	83
01.544.0	10	124	104
01.545.0	12	145	125
01.546.0	14	166	146

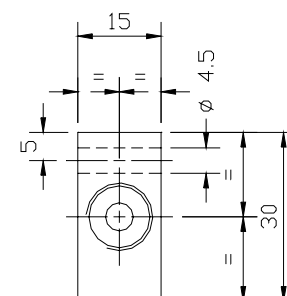
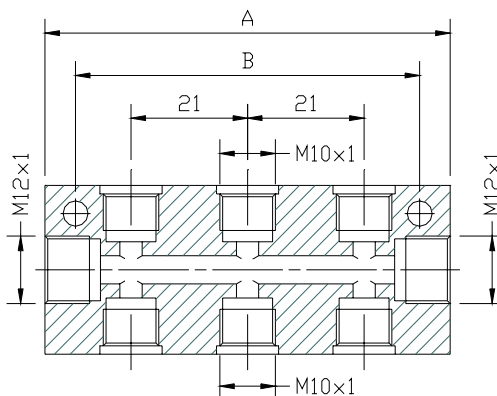

1/8" - 1/8"

Einseitig



Artikelnummer	Ausgänge	A	B
01.420.0	1	40	20
01.420.1	2	61	41
01.420.2	3	82	62
01.420.3	4	103	83
01.420.4	5	124	104
01.420.5	6	145	125
01.420.6	7	166	146
01.420.7	8	187	167
01.420.8	9	208	188
01.420.9	10	229	209

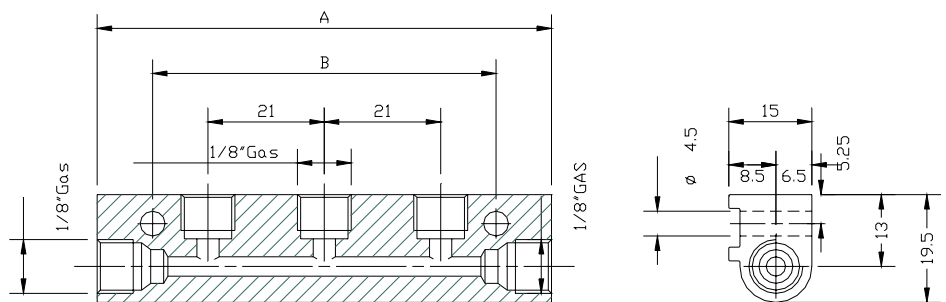

Zweiseitig

Artikelnummer	Ausgänge	A	B
01.421.0	2	40	20
01.421.1	4	61	41
01.421.2	6	82	62
01.421.3	8	103	83
01.421.4	10	124	104
01.421.5	12	145	125
01.421.6	14	166	146

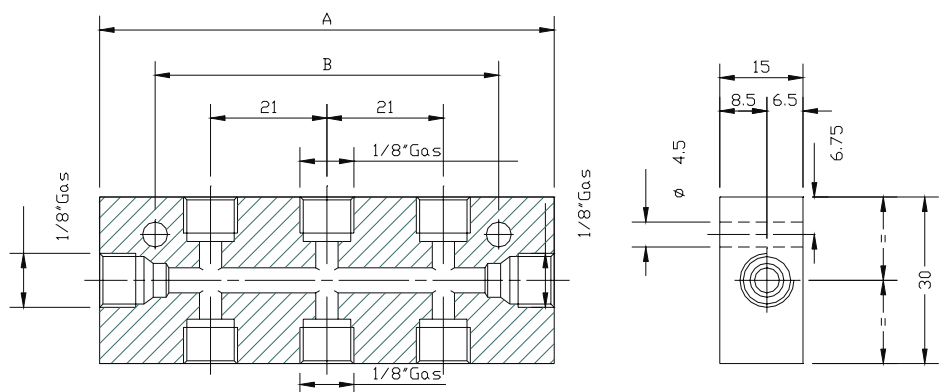

M10x1 - M10x1 2 Wege

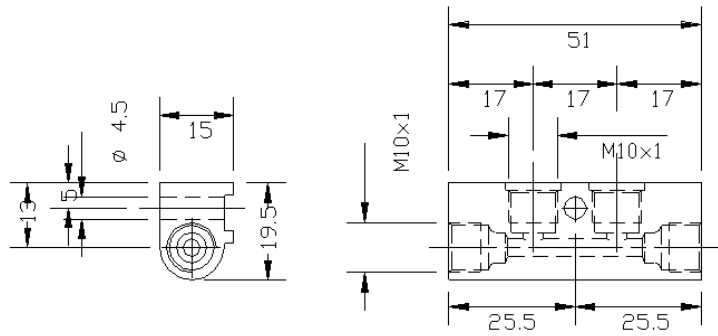

Artikelnummer 01.961.0

M10x1 - M10x1 3 Wege

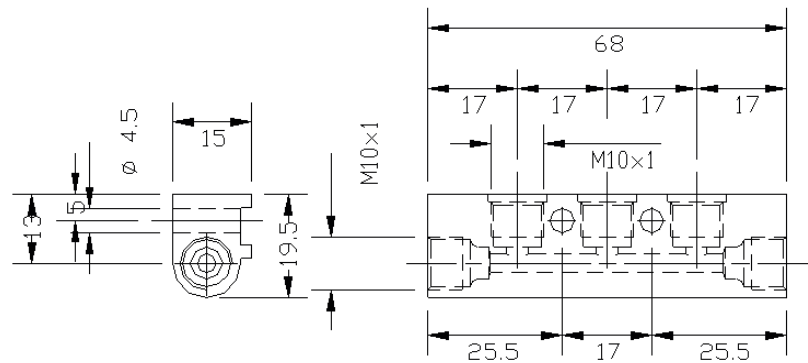

Artikelnummer 01.961.1

M10x1 - M10x1 5 Wege

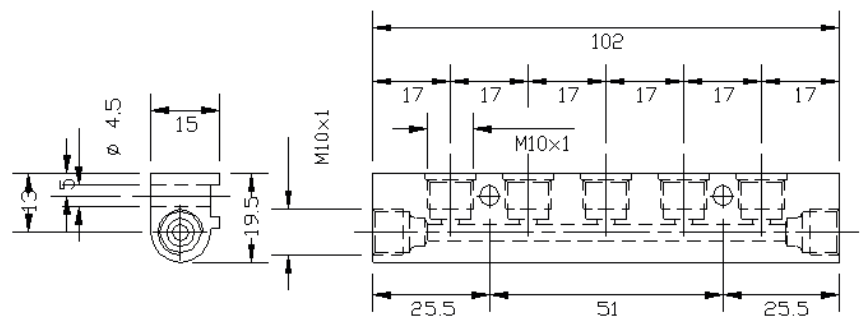

Artikelnummer 01.961.2

Einzelne Kolben-Dosierventile

Die Einzelventile können verwendet werden, um defekte Ventile auszuwechseln, die auf den Ausgängen der Verteiler mit einem Gewinde M8x1 montiert sind.

M8x1 - M8X1

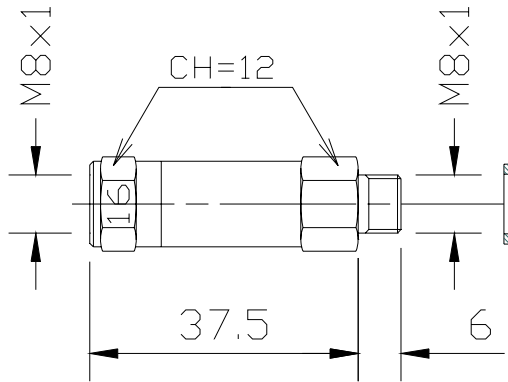

Artikelnummer	Förderleistung	Mark
02.610.1	30 mm ³	3
02.610.2	60 mm ³	6
02.610.3	100 mm ³	10
02.610.4	160 mm ³	16

M8x1 - M10X1

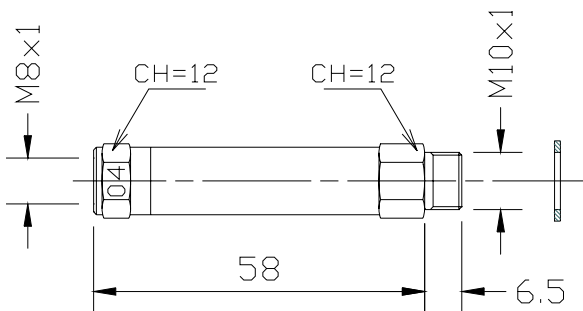

Artikelnummer	Förderleistung	Mark
02.611.5	30 mm ³	3
02.611.6	60 mm ³	6
02.611.7	100 mm ³	10
02.611.8	160 mm ³	16

M10x1 (M) - M10x1 (M)

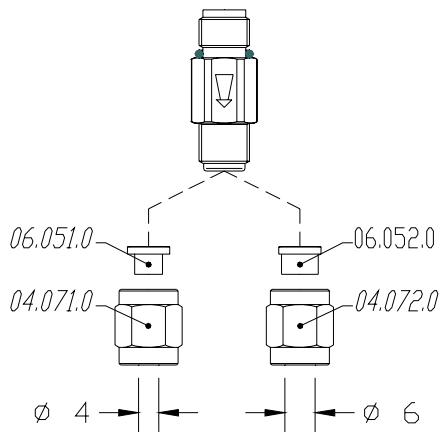

M10x1 (M) - M8x1 (F)

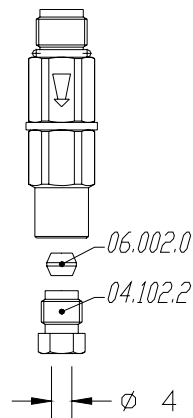

M10x1 (M) - PUSH IN

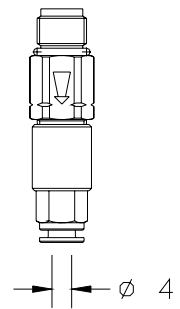

1/8" (M) - M10x1 (M)

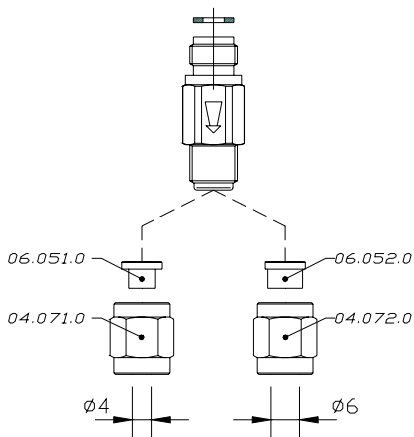

1/8" (M) - 5/16" (F)

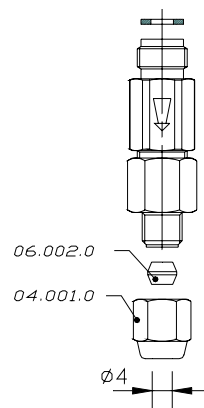

1/8" - PUSH IN

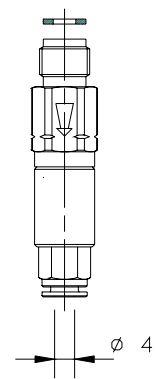

M10x1 (M) - 1/8" (M)

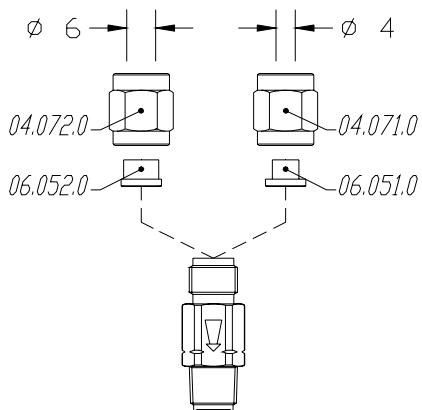

Anschlüsse für Verteiler M12x1-M10x1

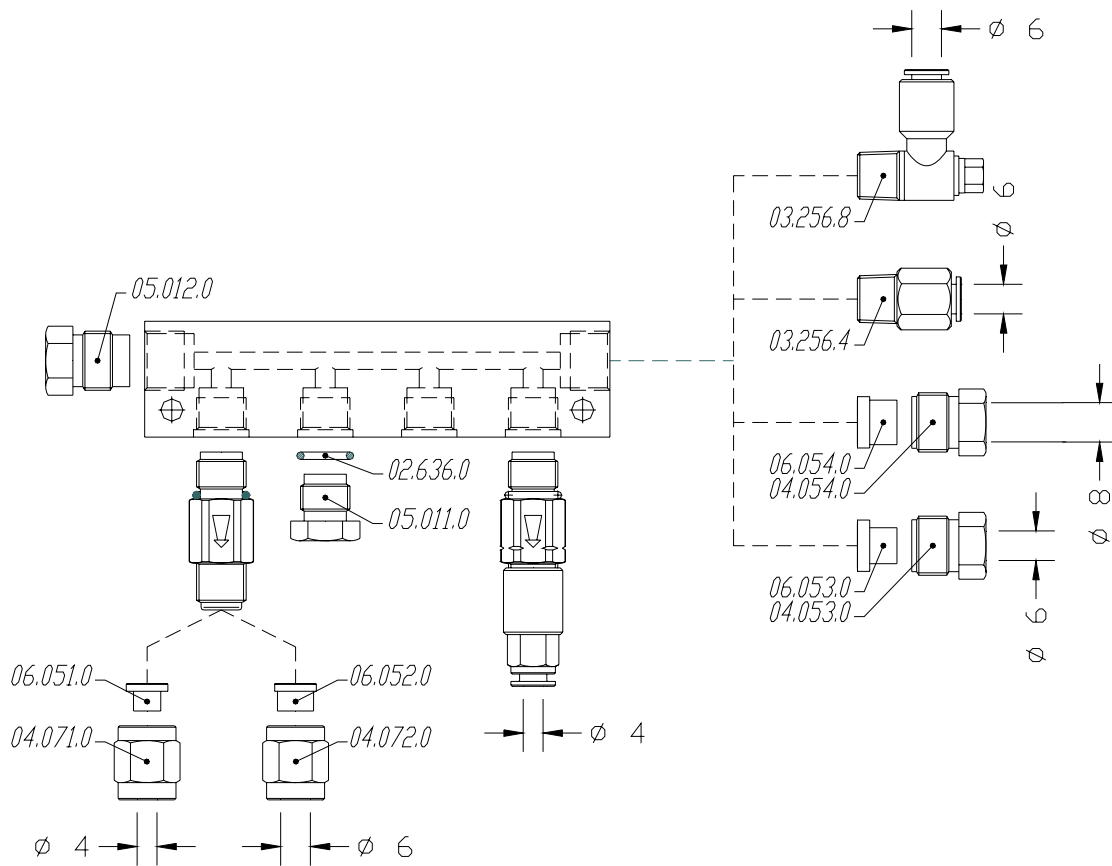

Anschlüsse für Verteiler M10x1-M10x1

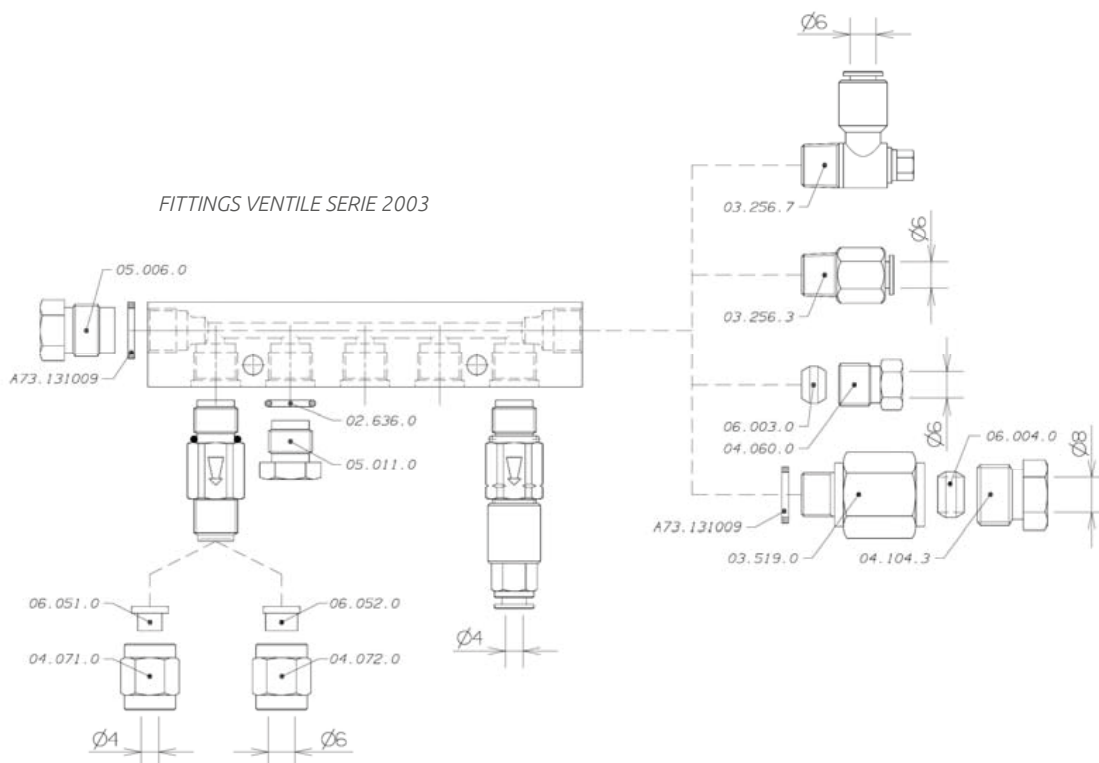

Anschlüsse für Verteiler 1/8" - 1/8"

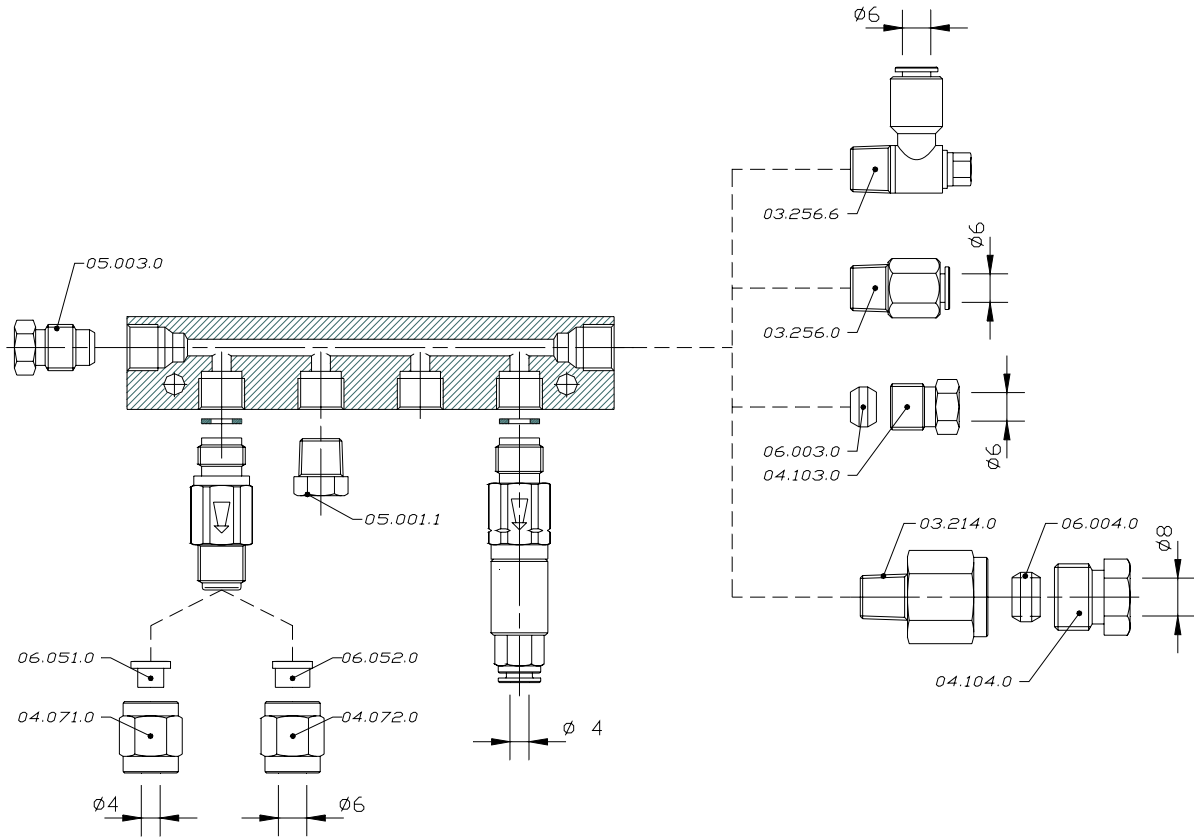

Anschlüsse für Verteiler 2 Wege M12x1 - 6 Wege M10x1

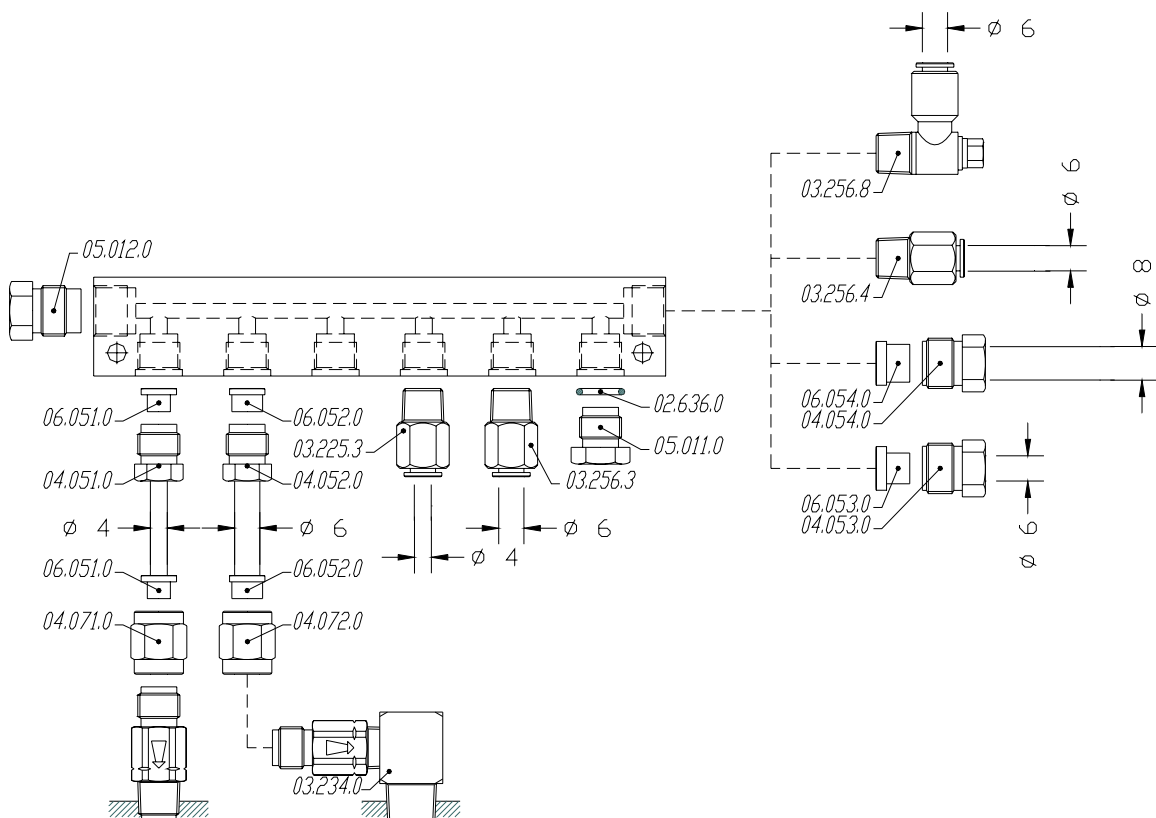

Anschlüsse für drehbare Endstücke

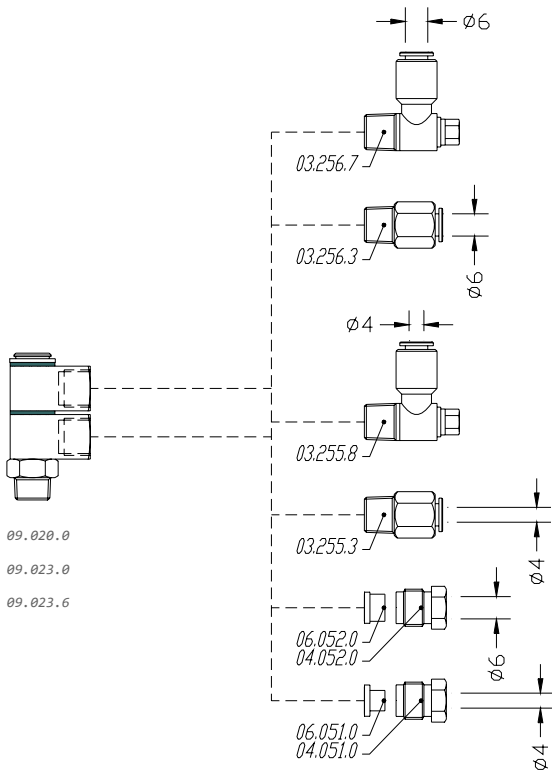
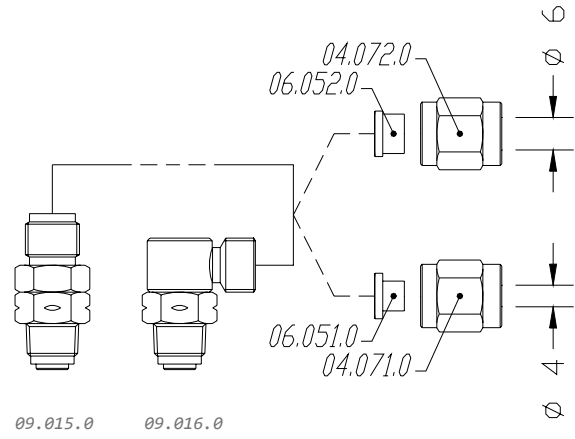
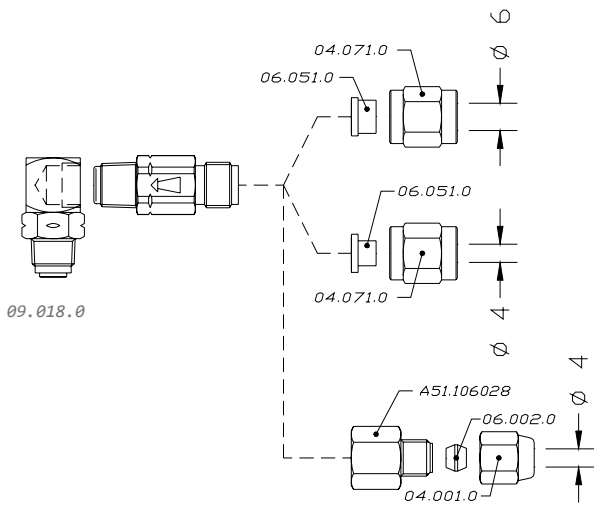

I.L.C. srl - Via Garibaldi, 149 - 20155 Gorla Minore - Italy
Phone +39 0331 601697 - Fax +39 0331 602001 - www.ilclube.com - info@ilclube.it

